

Tabelle zur Ermittlung der FB (nur bei Berücksichtigung der eingerahmten Maße)

Schema	x bei Rahmenholzbreite	78	92
321, 330	$FB = \frac{RAB - x}{3}$	22	50
431	$FB = \frac{RAB \pm x}{4}$	+4	-24
541, 550, 532	$FB = \frac{RAB \pm x}{5}$	30	2
651, 633	$FB = \frac{RAB \pm x}{6}$	56	28
761, 770, 743	$FB = \frac{RAB \pm x}{7}$	82	54

Allgemeine Formel

$$FB = \frac{RAB + ((\text{Flügelanzahl} - 1) \cdot 26) - (2 \cdot \text{BLR Freimaß})}{\text{Anzahl der Flügel}}$$

Schema 431, 651, und 633 mit Getriebe DSG 3

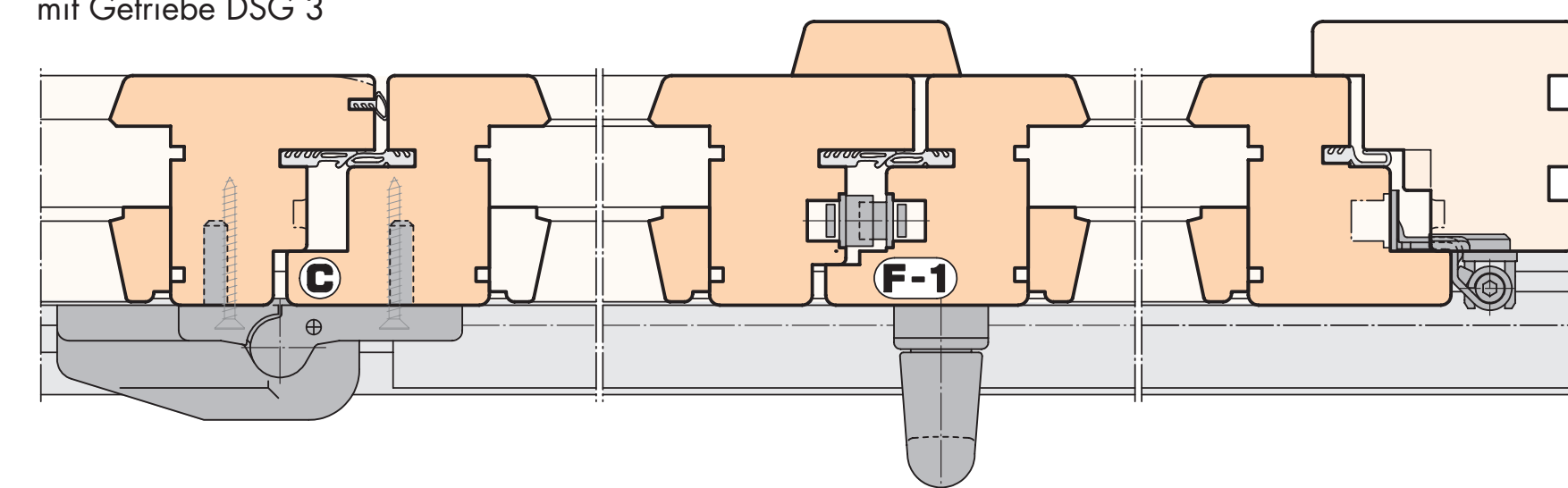

Vertikalschnitt obenlaufend

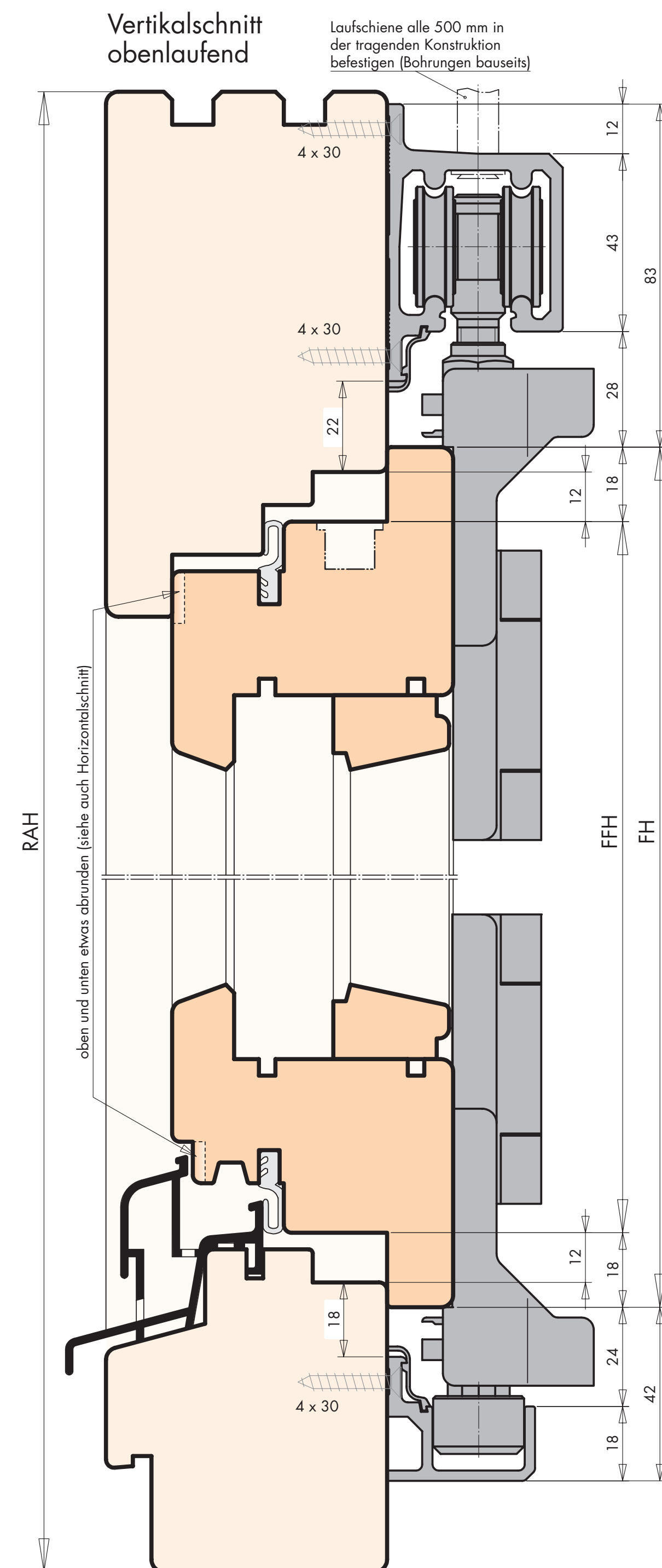

Vertikalschnitt untenlaufend

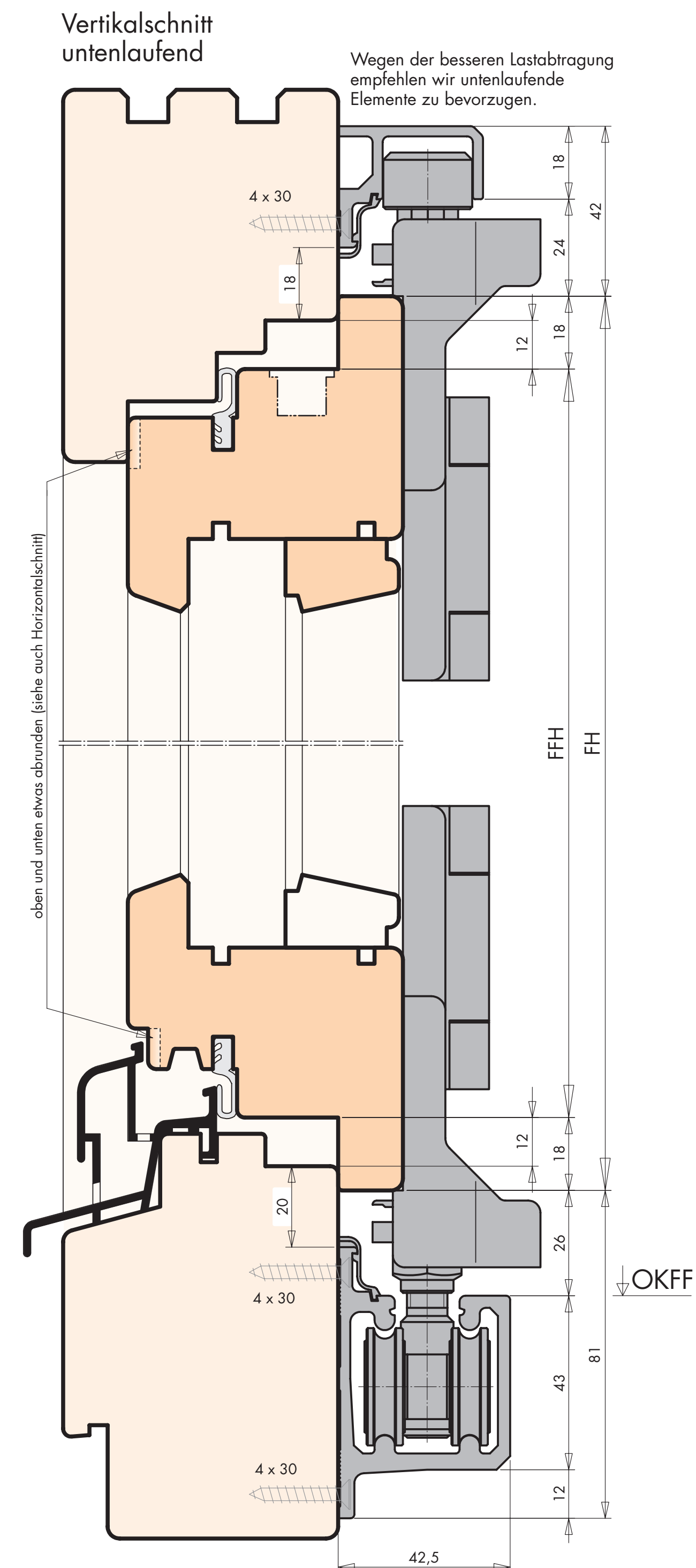

FS-PORTAL mit Bandseite Si-line

Falt-Schiebe-Türbeschlag für Holzelemente mit 12 mm Falzluf

Oberfläche TS

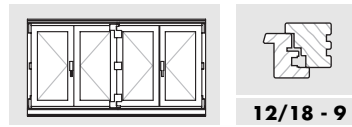

FS-PORTAL 12 mm Falzluf Schema-Übersicht

Schema 220*

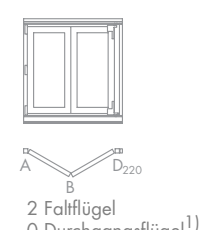

Schema 321

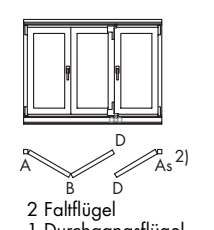

Schema 431

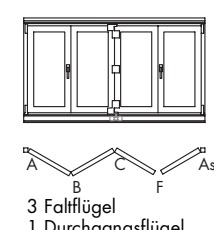

Schema 541

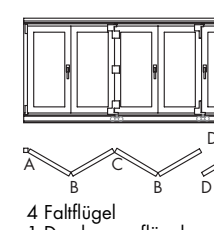

Schema 651

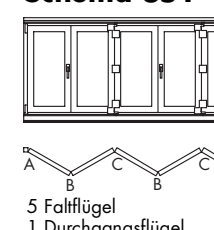

Schema 761

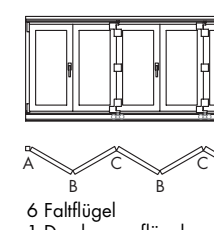

Hinweis: Sämtliche Schemata können auch spiegelbildlich ausgeführt werden.

1) Durchgang durch 1. Falflügel
2) z. B. As = Punkt A spiegelbildlich usw.

Schema 330

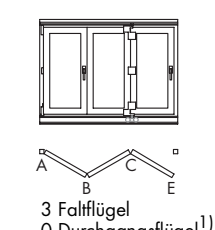

Schema 440*

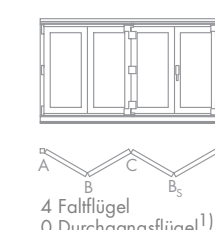

Schema 550

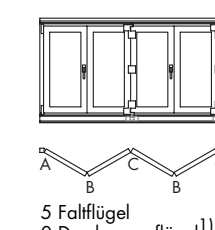

Schema 660*

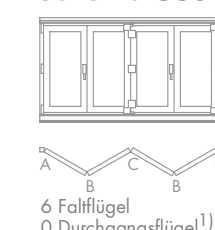

Schema 770

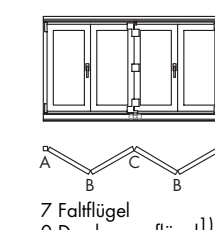

* Anschlaganleitung FSde1006 beachten.

Schnittpunkt untenlaufend 1:2,5

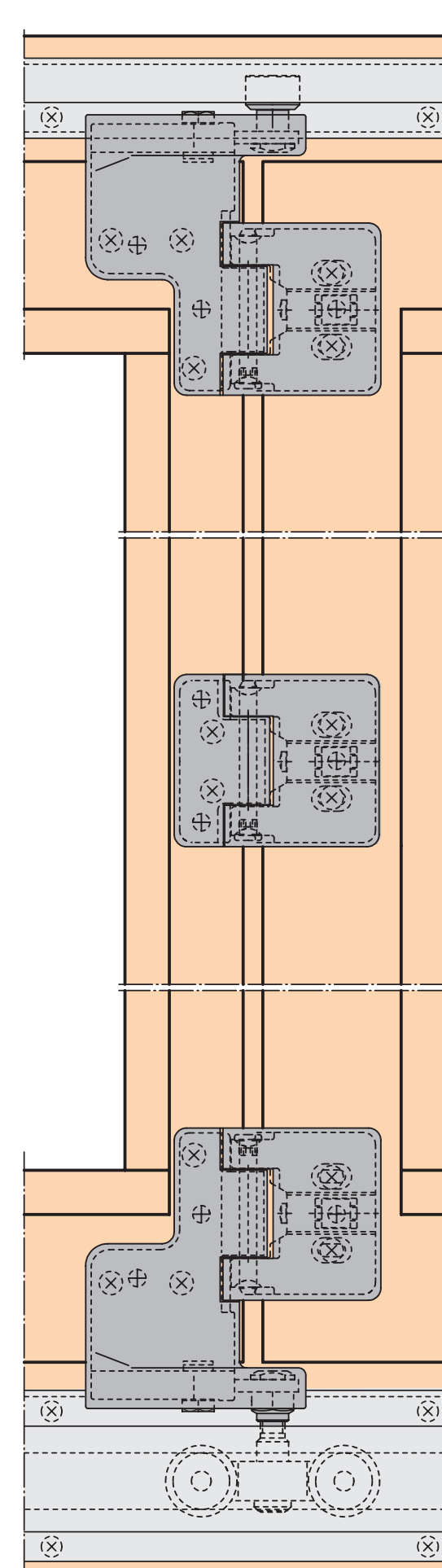

Schnittpunkt untenlaufend 1:2,5

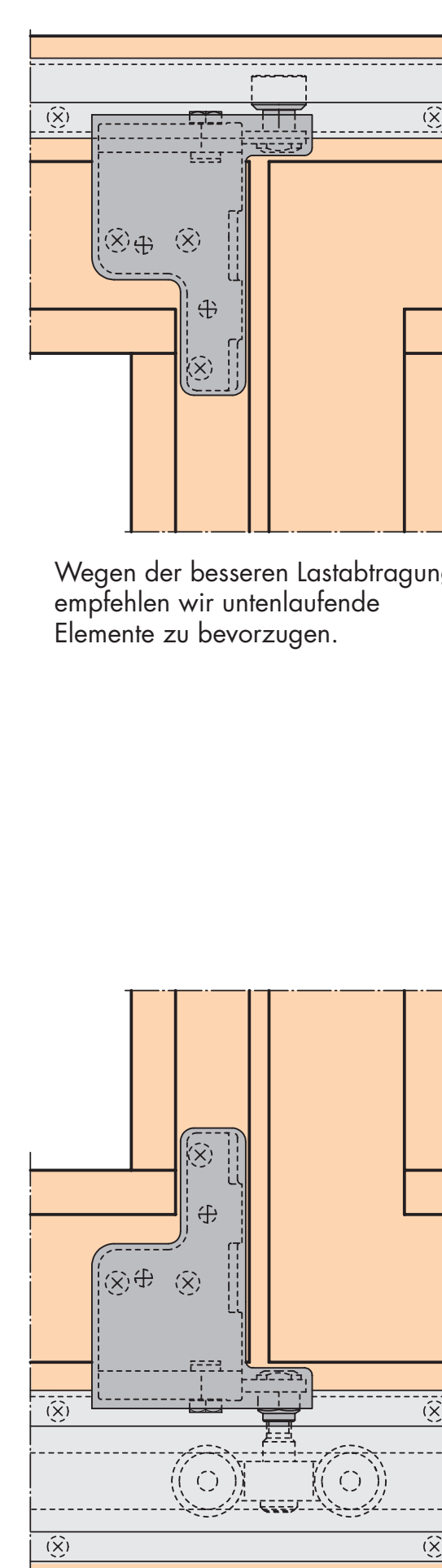

Wegen der besseren Lastabtragung empfehlen wir untenlaufende Elemente zu bevorzugen.

Flügelbreite (mm)	330 ¹⁾ bis 900
Flügelhöhe (mm)	840 bis 2360
Rahmenaußenbreite (mm)	je nach Holzkonstruktion und Schema von den Flügelbreiten ableiten
Flügelgewicht (kg)	max. 80
Dornmaß Standard-Getriebe (mm)	16
Dornmaß Getriebe abschließbar (mm)	40
Griffstütz variabel (mm)	420 bis 1180
Überschlaghöhe (mm)	13 bis 24 ²⁾

1) Durchgangflügel möglichst größer 600 mm
2) Bauteile für Überschlaghöhen 19 bis 24 mm siehe Produktkatalog unter FS PORTAL Zubehör.

Die oben angegebenen Anwendungsbereiche dürfen keinesfalls überschritten werden. Für den SIEGENIA-Beschlag FS-PORTAL gelten die Angaben der DIN 68 121 (Holzprofile für Fenster und Fenstertüren) zu Profilquerschnitten, Holzqualität und Ausführung.

Hinweis zur Ermittlung der Flügelbreiten

Um eine rationelle Fertigung zu ermöglichen, sind in der Tabelle zur Flügelermittlung gleiche Flügelbreiten für alle Flügel vorgesehen. Dies führt zum Überfallen der Flügel, d. h. die Parallelstellung des Faltpaketes erfolgt bei ca. 95°.

Ist ein Wandanschluß von 90° zur Anlage am Faltpaketende geplant, sind folgende 3 Alternativen möglich:

- Die Flügel entsprechend den Drehpunkten unterschiedlich breit fertigen.
- Beim Schnittpunkt A anstelle der FAVORIT-D-F Bauteile die Flügelbänder FS mit Distanzstücken FS ausführen. Dadurch mindert sich das Überfallen.
- Das senkrechte Blendrahmenholz breiter ausführen und einen flachen Handhebel verwenden.

Anschlaganleitung FSde1003

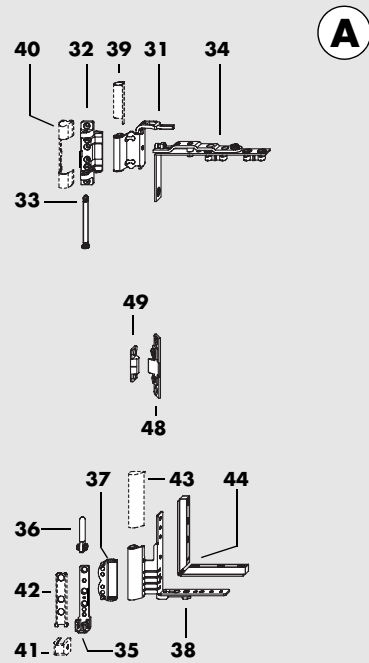
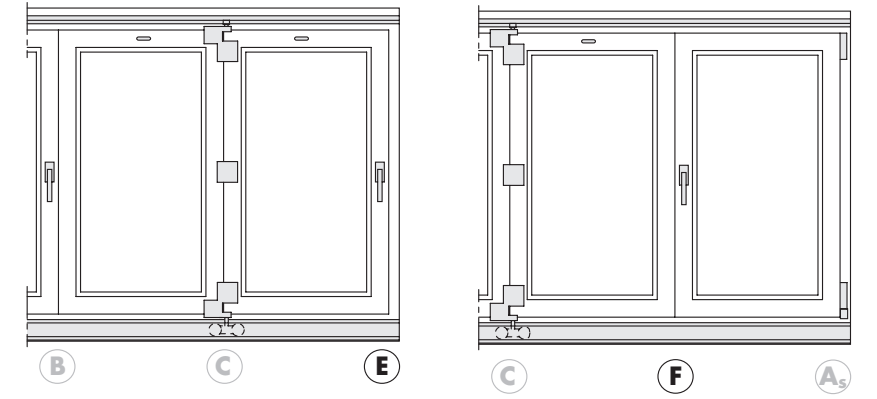
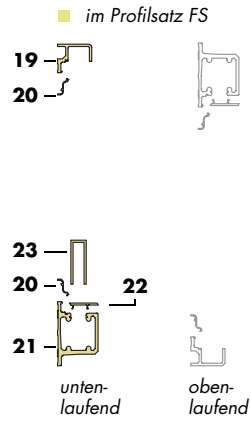
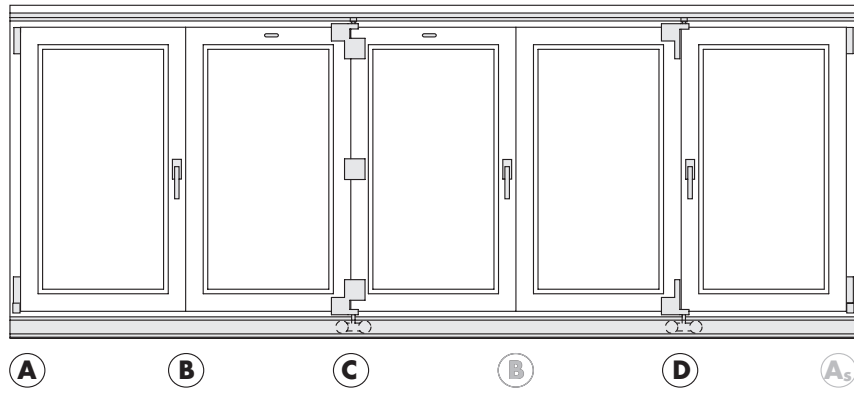

Bandseite mit Flügelbändern FS
und Distanzstücken
siehe Produktkatalog

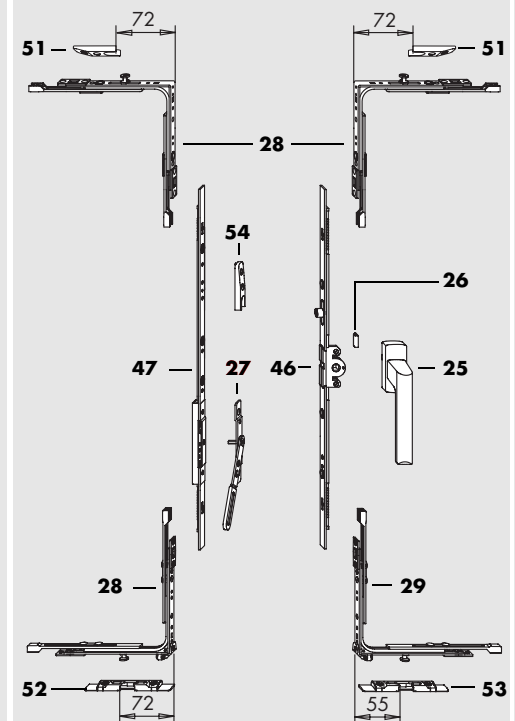
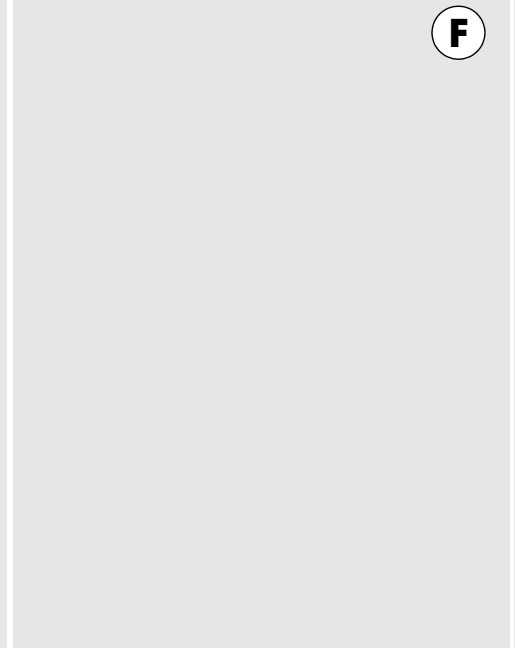
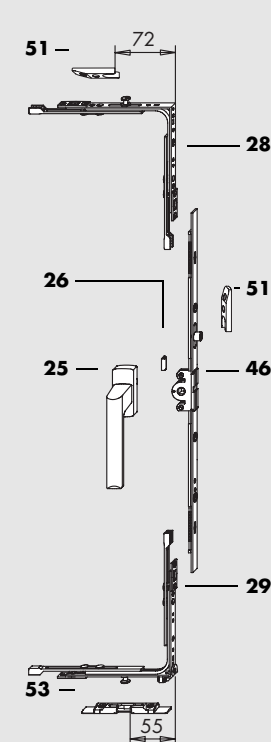
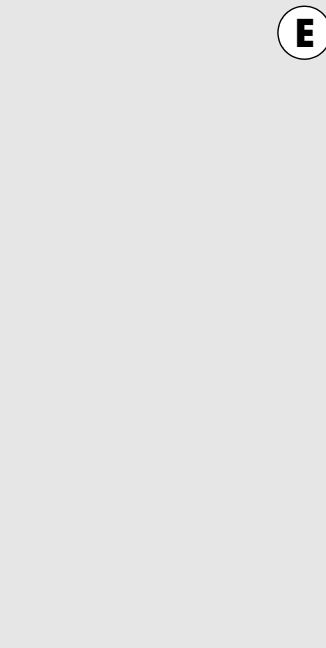
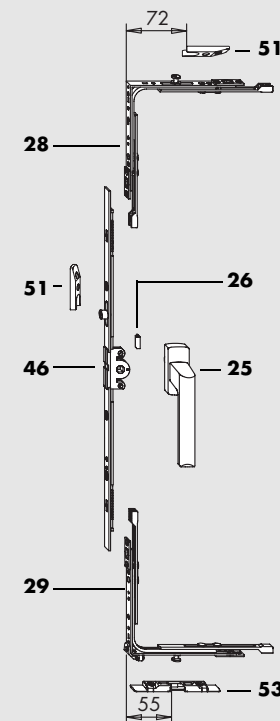
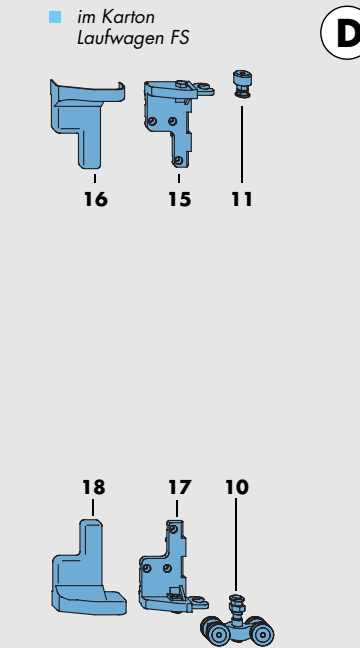
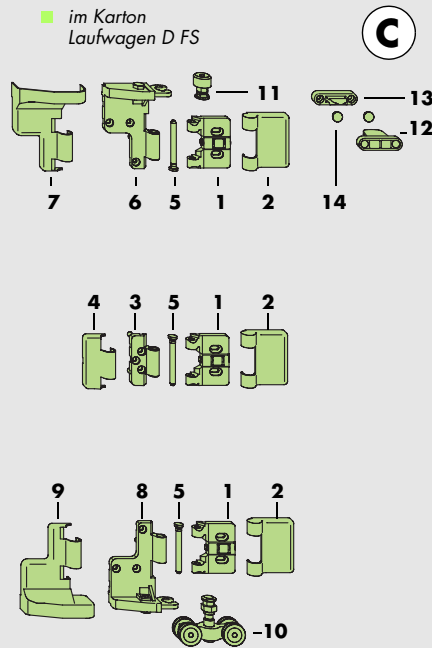
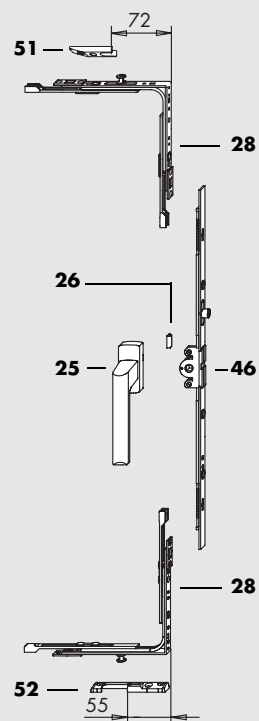
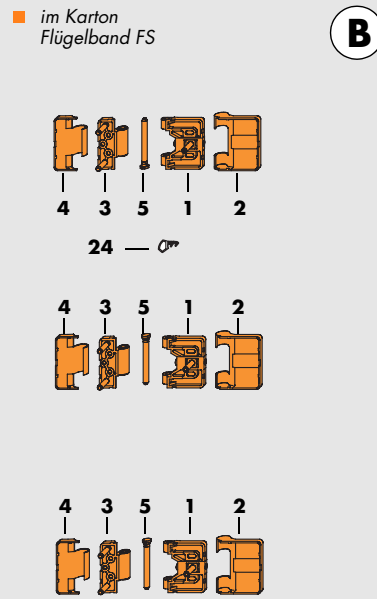

Pos.	Bezeichnung		EAN 40 12453				Stück je Schema									
			silber	RAL 9003 weiß	dunkel-bronze	mittel-bronze	321	330	431	541	550	532	651	633	761	770

FS PORTAL-Bauteile

1-5	Karton Flügelband FS	Schnittpunkt B		277423	278215	278208	278222	1	1	1	2	2	2	2	2	3	3	3
1-14	Karton Laufwagen D FS	Schnittpunkt C		278277	278291	278284	278307	-	1	1	1	2	1	2	2	2	3	2
10,11 15-18	Karton Laufwagen FS	Schnittpunkt D		278239	278253	278246	278260	1	-	-	1	-	-	-	-	1	-	1
19-23	Profilsatz FS	Größe RAB (mm)		120989	120804	120798	137109	1	1	1	1	1	1	1	1	1	1	1
		250 bis 2500		120996	120828	120811	137116											
		350 2501 bis 3500		121009	120842	120835	137123											
		450 3501 bis 4500		121016	120866	120859	137130											
		700 4501 bis 6500																
24	Dichtung HH0134-02	(17,5 m)		112977				1	1	1	1	1	1	1	1	1	1	1

Grundbedarf

25	Hebel Si-line FAVORIT		siehe Preisliste				2	2	2	3	3	3	3	3	4	4	4	
26	Begrenzungsstück		800768				2	2	2	3	3	3	3	3	4	4	4	
27	Hebel FAVORIT DSG 11		701010				-	-	1	-	-	-	1	1	-	-	-	
28	Eckumlenkung VS S-ES	1	703014				3	3	5	5	5	5	7	7	7	7	7	
29	Eckumlenkung VSU S-ES FH/9	1	705827				1	1	1	1	1	1	1	1	1	1	1	
31	Winkelband H-12/18-9 DH		704257				2	1	2	2	1	2	2	2	2	1	2	
32	Scherenlager H-12/18 DH		704202				2	1	2	2	1	2	2	2	2	1	2	
33	Scherenlagerbolzen Ø 6		704196				2	1	2	2	1	2	2	2	2	1	2	
34	Schere H-7/DF ON Schere 7 DF	für Flügel ohne Beschlagnut für Flügel mit Beschlagnut		704042 707340				2	1	2	2	1	2	2	2	2	1	2
35	Ecklager H-12		700402				2	1	2	2	1	2	2	2	2	1	2	
36	Ecklagerbolzen Ø 7	für Falzdeckband		700600				2	1	2	2	1	2	2	2	1	2	
37	Füllstück H-12/18		700617				2	1	2	2	1	2	2	2	2	1	2	
38	Falzdeckband H-12/18-9	rechts links		706664 706688				2	1	2	2	1	2	2	2	2	1	2
39	Abdeckkappe W H		833254	833261	842195		0.2	0.1	0.2	0.2	0.1	0.2	0.2	0.2	0.2	0.1	0.2	
40	Abdeckkappe S		834145	834855	842188		0.2	0.1	0.2	0.2	0.1	0.2	0.2	0.2	0.2	0.1	0.2	
41	Abdeckkappe EL U		833230	833247	842232		0..	0.1	0.2	0.2	0.1	0.2	0.2	0.2	0.2	0.1	0.2	
42	Abdeckkappe EL O		833216	833223	842225		0..	0.1	0.2	0.2	0.1	0.2	0.2	0.2	0.2	0.1	0.2	
43	Abdeckkappe FEB	rechts links	887042 887233	887158 887349	887165 887356	887219 887400	0.1 0.1	0.1	0.1	0.1	0.1	0.1	0.1	0.1	0.1	0.1	0.1	
44	Distanzstück H-12/18	bei durchgehend gefräster Beschlagnut	862780				0.2	0.1	0.2	0.2	0.1	0.2	0.2	0.2	0.2	0.1	0.2	
o.Abb.	Drehkralle		702543				0...4	0...4	0...4	0...6	0...6	0...6	0...6	0...6	0...8	0...8	0...8	

Bedarf nach FFH

46	Getriebe 3	Größe FFH (mm) Maß G (mm)															
		Gr. 1 840 bis 1060 420 bis 530	-	706992													
		Gr. 2 MV 1061 bis 1460 530 bis 730	1	707012		2	2	2	3	3	3	3	3	4	4	4	
		Gr. 3 MV 1461 bis 1920 730 bis 960	1	707029													
		Gr. 4/TL 1880 bis 2360 940 bis 1180	2	707036													
47	Getriebe DSG 3	Größe FFH (mm)															
		80 MV 840 bis 1000		705193		-	-	1	-	-	-	1	1	-	-	-	
		2 1001 bis 1460		705124													
		3 1461 bis 1920		705131													
		4/TL 1880 bis 2360		705148													
	Verdeckt liegender Mittelschluß ab FFH 1060 mm																
48	Flügelteil MV verdeckt mit Nut Flügelteil MV verdeckt ohne Nut			700655 700662		2	1	2	2	1	2	2	2	2	1	2	
49	Rahmenteil MV verdeckt	A0807 Euronut 7/8x4 A1361 Eurofalz 18/8 A1363 Eurofalz 20/8		873267 873281 877906		2	1	2	2	1	2	2	2	2	1	2	

Bedarf nach Profilsystem

51	Schießblech S6	A....		siehe Profil-Datenblatt				2...4	2...4	3	3...5	3...5	3...5	4	4	4...6	4...6	4...6
52	Schließblech S-ES	A....		siehe Profil-Datenblatt				1	1	1	2	2	2	2	2	3	3	3
53	Kippriegellager S-ES FH	A....		siehe Profil-Datenblatt				1	1	2	1	1	1	2	2	1	1	1
54	Schließblech	A0767 für Pos. 47		711736				-	-	0...2	-	-	-	0...2	0...2	-	-	-

FS-PORTAL 12 mm Falzluft Aufschlüsselung der Packeinheiten

Pos.	Stück	Bezeichnung	EAN 40 12453							
			silber	RAL 9003 weiß	dunkel- bronze	mittel- bronze				
1	1	Karton Flügelband FS <i>bestehend aus:</i>	277423	278215	278208	278222				
	3	Flügelband, breit	702055							
	2	Abdeckkappe FB, breit	842065	822395	822401	851104				
	3	Flügelband, schmal	702581							
	4	Abdeckkappe FB, schmal	842072	822418	822425	851111				
5	3	Lagerbolzen	702048							
1	1	Karton Laufwagen D FS <i>bestehend aus:</i>	278277	278291	278284	278307				
	3	Flügelband, breit	702055							
	2	Abdeckkappe FB, breit	842065	822395	822401	851104				
	3	1	Flügelband, schmal	702581						
	4	1	Abdeckkappe FB, schmal	842072	822418	822425	851111			
	5	3	Lagerbolzen	702048						
	6	1	Ecklager D, rechts	717004						
	7	1	Abdeckkappe ED, rechts	842034	841938	823521	851128			
	8	1	Ecklager D, links	717011						
	9	1	Abdeckkappe ED, links	842058	841969	823538	851135			
	10	1	Laufwagen	720134						
	11	1	Führung	720257						
	1	1	Beutel Halter FS <i>bestehend aus:</i>	151129	120880	120873	137147			
	12	1	Halter D	842584	824696	824306	847206			
13	1	Halter F	842591	824702	824313	847213				
14	4	Verschlusskappe <i>für Halter F</i>	828625	824580	824290	847220				
10	1	Karton Laufwagen FS <i>bestehend aus:</i>	278239	278253	278246	278260				
	1	Laufwagen	720134							
	11	1	Führung	720257						
	15	1	Ecklager, rechts	719022						
	16	1	Abdeckkappe E, rechts	842027	841914	841921	844397			
	17	1	Ecklager, links	719039						
	18	1	Abdeckkappe E, links	842041	841945	841952	844403			
	19	1	Profilsatz FS <i>bestehend aus:</i>	Größe	RAB (mm)					
250				bis 2500		120989	120804	120798	137109	
350				2501 bis 3500		120996	120828	120811	137116	
450				3501 bis 4500		121009	120842	120835	137123	
700				4501 bis 6500		121016	120866	120859	137130	
1		Führungsschiene	Größe	Länge (mm)						
			250	2500		153796	153796	151143	155806	
			350	3500		154724	154724	151006	155813	
			450	4500		155783	155783	152744	155820	
			700	7000		152607	152607	155790	155837	
20		2	Abdeckschiene F	Größe	Länge (mm)					
				250	2500		155844	152768	154205	155899
				350	3500		151259	150979	152966	155905
				450	4500		155851	155875	156070	155912
21		1	Laufschiene	Größe	Länge (mm)					
				250	2500		152751	152751	155936	155950
				350	3500		151242	151242	155943	155967
				450	4500		151372	151372	152546	155974
22		1	Abdeckschiene L	Größe	Länge (mm)					
	200			2000		151266	153529	151211	156018	
23	1...2	Abdeckstreifen	Größe	Länge (mm)		156025				
			170	1700						

Montageanleitung

Vorbereitung

Bohrungen für Ecklager H-12 (**35**) und Scherenlager H-12/18 DH (**32**) am Blendrahmen vornehmen.
Bohrungen für die Getriebe 3 (**46**) an den entsprechenden Flügelrahmen vornehmen.
Siehe dazu entsprechende Anschlaganleitung FAVORIT Si-line - Holz.

Montage der Flügelrahmen

- A** FAVORIT-Bauteile (**26** bis **31**), (**34**), (**38**) und (**46** bis **48**) einbauen.
Siehe dazu Beschlagabbildung, Beschlagliste und entsprechende Anschlaganleitungen FAVORIT Si-line - Holz.
- B** Falflügel entsprechend paarweise zusammenlegen und Bohrungen für Flügelbänder (**1** und **3**), Ecklager D (**6** und **8**) und Ecklager (**15** und **17**) vornehmen. Siehe dazu Abb. auf der Vorderseite und FS-PORTAL Anschlaghilfen.
- C** Bei Elementen mit losem Falflügel (Schnittpunkt C) Bohrungen für Halter D (**12**) und Halter F (**13**) vornehmen.
- D** Dichtung HH0134-02 (**24**) außen in Flügel einsetzen, siehe auch Schnitt-Darstellungen auf der Vorderseite.
- E** Flügelbänder (**1** und **3**) sowie Ecklager D (**6** und **8**) und Ecklager (**15** und **17**) anschrauben. Dabei bei Flügelband, breit (**1**) auf Achsausrichtung achten.
- F** Hebel Si-line FAVORIT (**25**) in waagerechter Stellung mit Drehmoment von max. 2,5 Nm anschrauben.
Hebel nach unten schalten um Mittenfixierung der Bauteile abzuscheren.
- G** Bei Elementen mit losem Falflügel (Schnittpunkt C) Halter D (**12**) und Halter F (**13**) anschrauben. Halter D (**12**) und Halter F (**13**) leicht fetten.

Montage am Blendrahmen

- A** Ecklager H-12 (**35**) und Scherenlager H-12/18 DH (**32**) lagerichtig einsetzen und anschrauben.
- B** FAVORIT-Bauteile (**33**) und (**36**) einbauen.
Siehe dazu Beschlagabbildung, Beschlagliste und entsprechende Anschlaganleitungen FAVORIT Si-line - Holz.
- C** Führungsschiene (**19**), zwei Abdeckschienen F (**20**) und Laufschiene (**21**) zuschneiden (Länge = RAB).
Achtung: Laufschiene (**21**) an der entgegengesetzten Seite des Durchgangsflügels abschneiden.
(Ausklinkung dient zum Einführen des Laufwagens)
- D** Führungsschiene (**19**) und Laufschiene (**21**) anschrauben.
Hinweis: Im Bereich der zusammen gefalteten Flügel (Flügel in voll geöffneter Position), auf ca. 500 mm Länge alle Schrauben, sonst nur jede 2. Schraube bzw. bei der Laufschiene im Wechsel oben und unten, eindrehen.

Endmontage

Hinweis: Abbildung und Beschreibung gilt für untenlaufende Elemente; bei obenlaufenden Elementen sinngemäß vorgehen.

- A** Laufwagen (**10**) in Laufschiene (**21**) einschieben.
- B** Falflügel, beginnend mit dem am Rahmen angeschlagenen Falflügel, der Reihe nach montieren.
Zur Montage des Laufwagens (**10**) 12 mm hohe Distanzleisten (bauseits) als Montagehilfe in die Falznut legen.
Laufwagen (**10**) in die Stützplatte am Ecklager D (**8**) und Ecklager (**17**) einschieben. Dazu Stellmutter in richtige Position bringen, siehe Bild 2.
Lagerbolzen L des Laufwagens (**10**) mit Stiftschlüssel SW 5 festhalten und Klemmutter mit Gabelschlüssel SW 17 fest anziehen, siehe Bild 3.
- C** Führung (**11**) jeweils in die Stützplatte des Ecklager D (**6**) und Ecklager (**15**) schieben und mit Gabelschlüssel SW 13 fest anziehen, siehe Bild 4.



Bild 2 Stellmutter in richtige Position bringen und Laufwagen einschieben



Bild 3 Lagerbolzen L mit Stiftschlüssel SW 5 festhalten und Klemmutter mit Gabelschlüssel SW 17 fest anziehen

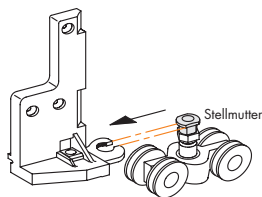

Bild 4 Führung in Stützplatte einschieben und mit Gabelschlüssel SW 13 fest anziehen

Endmontage (Fortsetzung)

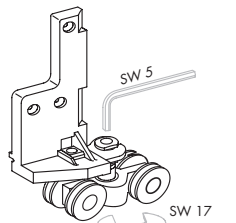
- D** Falls erforderlich, Justierungsmöglichkeiten nutzen. Siehe nächste Seite.
- E** Rahmenteil MV (49) Schießbleche (56 oder S-ES) (51 oder 52) und Kippriegellager S-ES FH (53) funktionsgerecht am Rahmen anbringen. Siehe auch Beschlagabbildung.
- F** Alle Abdeckkappen aufklipsen. Abdeckschiene F (20) ablängen und aufklipsen.
- G** Abdeckschiene L (22) ablängen
(Länge = von Laufwagen bis Rahmenaußenkante oder gegenüberliegendem Laufwagen).
Abdeckschiene L (22) im Durchgangsbereich auf Laufschiene aufklipsen, siehe Bild 5.
- H** Zum Schutz vor Verschmutzung während der Bauzeit, z. B. beim Einputzen des Elementes, Abdeckstreifen (23) zwischen den einzelnen Faltelementen in Laufschiene einsetzen, siehe Bild 5.

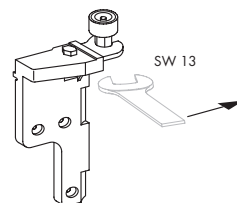
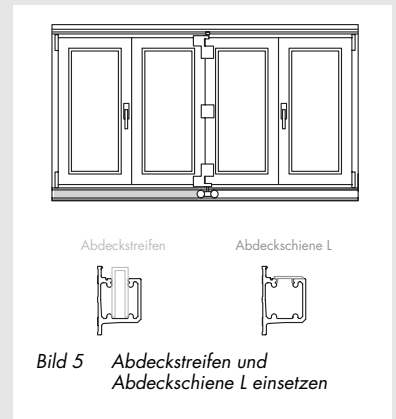

Befestigung der Beschlagteile

Flügelbänder (1 und 3):	Fensterbauschraube 5 x 40
Ecklager D (6 und 8):	Fensterbauschraube 5 x 40
Halter D (12) und Halter F (13):	Fensterbauschraube 5 x 30
Ecklager (15 und 17):	Fensterbauschraube 5 x 40
Führungsschiene (19)	Fensterbauschraube 4 x 30
Laufschiene (21)	Fensterbauschraube 4 x 30
Hebel Si-line FAVORIT (25):	Senkschrauben M5 x 40, entsprechend DIN 965 - 4.8 Bestell-Nr. 801048
FAVORIT-Bauteile :	Fensterbauschrauben 4 x 30

Fensterbauschrauben für Holzfenster, Stahl transparent verzinkt und versiegelt (nicht im Lieferumfang)

Verklotzung am Beispiel 431

Hinweis: Stets zur lastabtragenden Seite hin verklotzen, siehe Abbildung rechts

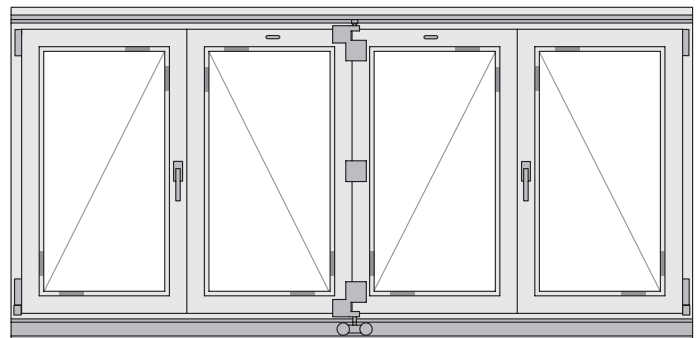

Durchgangsflügel mit Dreh-Kipp-Beschlag auf Anfrage

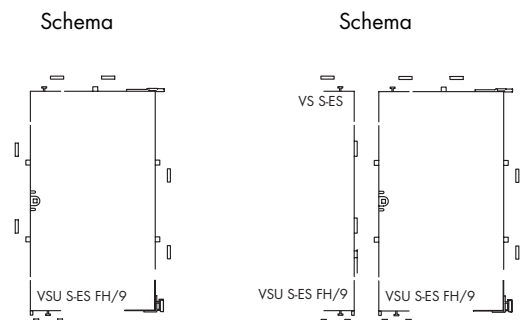

Justierungsmöglichkeiten

Falls erforderlich können untenstehende Justierungsmöglichkeiten genutzt werden.
Für eine sinnvolle Justierung empfiehlt sich:

- erst nach Einbau der Glasscheiben justieren
- Falt-Schiebe-Element waagrecht und lotrecht festspannen oder erst nach Einbau im Mauerwerk justieren

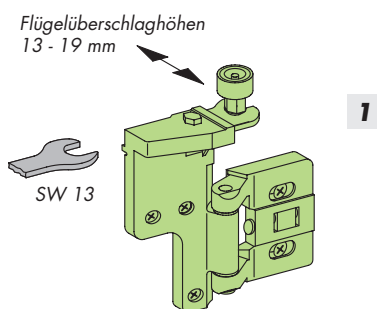

1

Flügelandruckeinstellung der Ecklager

- A** Klemmschraube SW13 am Ecklager lösen.
- B** Flügel fest andrücken.
- C** Klemmschraube fest anziehen.

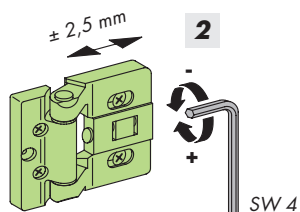

2

Spaltbreite an den Flügelbändern justieren

Hinweis Flügelbänder nacheinander lösen, justieren und wieder anschrauben.

- A** Beide Befestigungsschrauben leicht lösen.
- B** Mit Sechskantstiftschlüssel SW 4 horizontale Spaltbreite der Flügel justieren.
- C** Befestigungsschrauben wieder fest anziehen.

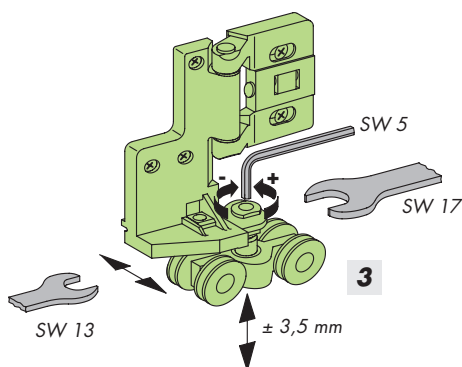

3

Höhe an den Laufwagen justieren

- A** Klemmutter SW 17 am Laufwagen leicht lösen.
- B** Flügel mit Sechskantstiftschlüssel SW 5 Höhe justieren. Dabei Klemmutter mit Gabelschlüssel SW 17 festhalten.
- C** Klemmutter SW 17 wieder fest anziehen, dabei Bolzen mit Sechskantstiftschlüssel SW 5 festhalten.

Einstellmöglichkeiten der FAVORIT-Bauteile

- Seiteneinstellung der Schere und des Ecklagers
- Andruckeinstellung der Schere
- Andruck- und Höheneinstellung des Falzeckbandes
- Flügelandruckeinstellung über Exzentrerschließzapfen

siehe Wartungsanleitung FAVORIT Si-line - Holz.

FS-PORTAL 12 mm Falzluft Anschlaghilfen

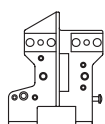
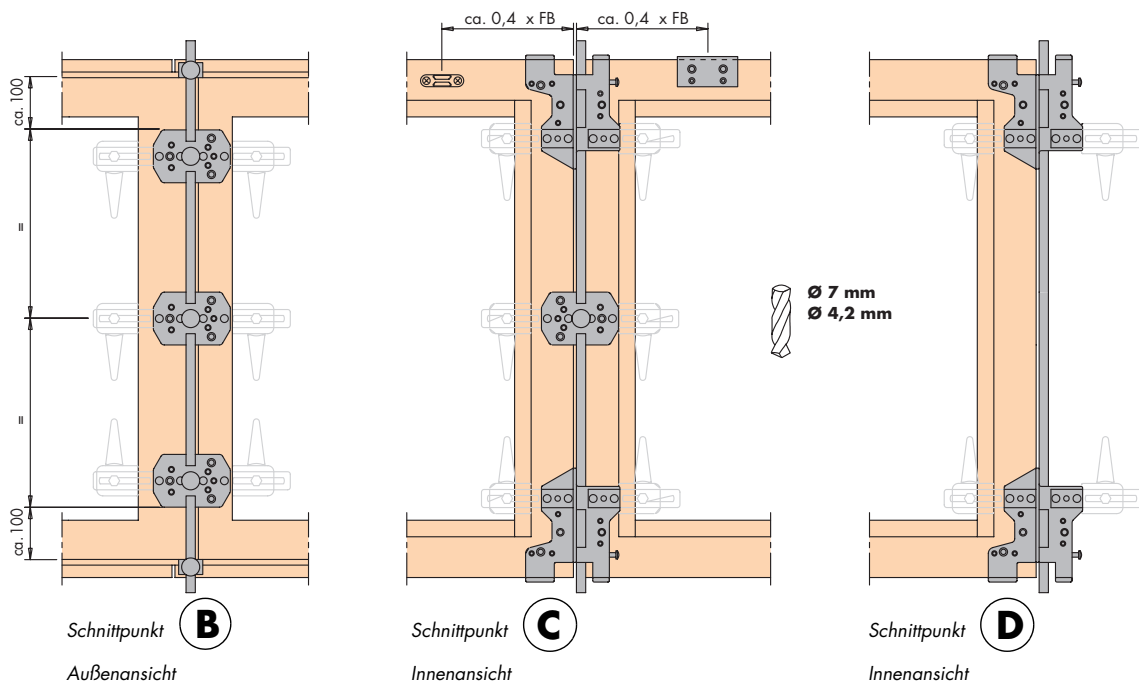

Lehere EB 644-1

für Ecklager

EAN 40 12453

Bedarf: 2 Stück

Bohrer: $\varnothing 7,0$
 $\varnothing 4,2$

143063



Lehere EB 644-2

für Flügelband

143070

Bedarf: 4 Stück

Bohrer: $\varnothing 7,0$
 $\varnothing 4,2$



Lehere EB 644-3

für Halter

143087

Bedarf: 1 Stück

Bohrer: $\varnothing 4,2$



Lehere EB 644-4

zur Bohrerzentrierung bei Führungs- und Laufschiene

143094

Bedarf: 1 Stück

Bohrer: $\varnothing 3,5$



Stellstange

für EB 644-1 und EB 644-2

143117

Bedarf: 2 Stück



Anschlag

für Stellstange

143100

Bedarf: 2 Stück



Spannvorrichtung

für EB 644-1 und EB 644-2

139202

Bedarf: 12 Stück

Senkschraube M5 x 16

zur Befestigung der Spannvorrichtung

801147

Bedarf : 24 Stück

ohne Abbildung

Wichtige Hinweise

- Für den SIEGENIA-Beschlag FS-PORTAL müssen die Vorgaben der DIN 68 121 (Holzprofile für Fenster und Fenstertüren) **zu** Profilquerschnitten, Holzqualität und Ausführung eingehalten werden. Die auf der Vorderseite genannten Anwendungsbereiche dürfen keinesfalls überschritten werden.
- Lagerbauteile können durch Überbeanspruchung brechen. Dies kann dazu führen, daß ein Falzflügel herausfällt und schwere Verletzungen verursacht. Wenn durch besondere Umstände (Einsatz in Schulen, Kindergärten etc.) eine Überbeanspruchung der Lagerbauteile zu erwarten ist, muß dies durch geeignete Maßnahmen verhindert werden
 - z. B. durch Einbau eines abschließbaren Hebels gegen unbefugte Benutzung.
 Nehmen Sie in Zweifelsfällen bitte unbedingt Rücksprache mit Ihrem SIEGENIA-Verkaufsberater.
- Die in dieser Anschlagnanleitung beschriebenen Beschlagteile aus Stahl sind farblos passiviert und versiegelt nach DIN EN 12329. Sie dürfen nicht in Umgebungen mit aggressiven, korrosionsfördernden Luftinhalten verwendet werden. Setzen Sie sich in diesen Fällen mit Ihrem SIEGENIA-Verkaufsberater in Verbindung.
- Stellen Sie den Gesamtbeschlag **nur** aus SIEGENIA-Beschlagteilen zusammen. Andernfalls können Schäden auftreten, für die wir keine Haftung übernehmen.
- Montieren Sie alle Beschlagteile fachgerecht wie in dieser Anschlagnanleitung beschrieben. Angaben von Einschraubdrehzahlen und -momenten sind bindend. **Schrauben nicht überdrehen!**
- Falz-Schiebe-Elemente dürfen nur **vor** der Montage der Beschlagteile oberflächenbehandelt werden. Eine nachträgliche Oberflächenbehandlung kann die Funktionstüchtigkeit der Beschlagteile einschränken. In diesem Fall sind wir zu keinerlei Gewährleistung verpflichtet.
- Beachten Sie bei der Verklötzung die Technische Richtlinie Nr. 3 des Glaserhandwerks „Klotzung von Verglasungseinheiten“.
- Verwenden Sie keine säurevernetzenden Dichtstoffe, da diese zur Korrosion der Beschlagteile führen können.
- Halten Sie alle Falze von Ablagerungen und Verschmutzungen frei - insbesondere von Zement- oder Putzrückständen. Vermeiden Sie direkte Nässeeinwirkung auf den Beschlag und einen Kontakt des Beschlages mit den Reinigungsmitteln.
- Bringen Sie den Bedienungsaufkleber (Schieberichtung DIN links bzw. DIN rechts) gut sichtbar am eingebauten Falz-Schiebe-Flügel an. Der Bedienungsaufkleber befindet sich im Karton „Laufwagen FS bzw. Laufwagen D FS“.

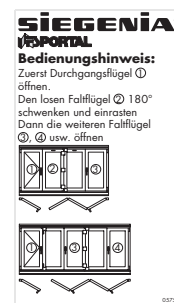

Haftungsausschluß

Wir haften nicht für Funktionsstörungen und Beschädigungen der Beschläge sowie der damit ausgestatteten Falz-Schiebe-Elemente, die auf unzureichende Ausschreibung, Nichtbeachtung dieser Anschlagnanleitung oder Gewalteinwirkung auf den Beschlag (z. B. durch nichtbestimmungsgemäßen Gebrauch) zurückzuführen sind.

Abkürzungen

In dieser Anschlagnanleitung werden folgende Abkürzungen verwendet:

BLR	Blendrahmen	FFH	Flügelfalzhöhe	RHB	Rahmenholzbreite
BS	Bandseite	FH	Flügelhöhe/Flügelheber	S	Schere
D/DF	Drehflügel	FS	Faltschiebe	S-ES	Systemsicherheit
DH	Drehhemmung	H	Holz	U	unten
DSG	Drehflügel Stulp gegenläufig	HH	Hebeschiebe-Holz	VS	Verschlußseite
E/EL	Ecklager	L	Laufschiene	VSU	Verschlußseite unten
EB	Einbohrlehre	MV	Mittelverschluß	W	Winkelband
ED	Ecklager-Drehflügel	O	oben		
F	Führungsschiene	OKFF	Oberkante Fertig-Fußboden		
FB	Flügelbreite/Flügelband	ON	ohne Beschlagnut		
FEB	Falzdeckband	RAB	Rahmenaußenbreite		
FFB	Flügelfalzbreite	RAH	Rahmenaußenhöhe		